

# B15 Electra



Motor e caixa de engrenagens de alto desempenho

**Punho ergonômica giratória**



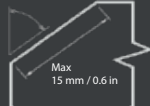

**Projetado para biselar e rebarbar peças, raios internos e externos e furos. Especialmente projetado para produzir biseles e preparação de solda. Motor elétrico potente para cargas extremas.**

- Escala para ajuste preciso do tamanho do bisel
- Para biselar e rebarbar aço, alumínio e outros materiais
- Cabeça substituível para alterar o ângulo do bisel
- Portátil e poderoso
- Manivela ergonômica giratória
- Função de arredondamento de arestas, preparação antes do tratamento de superfície
- Embalado em uma caixa de cartão

**Dados técnicos:**

Ângulo de bisel: cabeça substituível 30°, 37,5°, 45°, 50°, 60° - outros ângulos sob consulta  
 Largura do bisel: 0 a 15 mm / 0 a 0,6 pol < 400 MPa / 58.015 PSI  
 0 a 8 mm / 0 a 0,3 pol > 400 MPa / 58.015 PSI  
 Aplicação de arredondamento: R 2,5 mm, R 3,5 mm, R 4 mm / R 0,1 pol., R 0,14 pol., R 0,16 pol.  
 Motor: 2500W/2000W  
 Velocidade: 6600 rpm  
 Peso: 9,5 kg / 20,9 libras

**Incluso no preço:**

Sistema de bisel e rebarbação B15 ELECTRA (sem cabeçote).  
 Ferramentas para um operador.  
 Manual de usuário.

**Nome da máquina:**

**P/N:**

O sistema de biselar e rebarbar B15 ELECTRA (monofásico - 220 V)	25250
O sistema de biselar e rebarbar B15 ELECTRA (monofásico - 110 V)	25251

**Acessórios:**

Cabeçotes de biselado	Página 14-15
B-Dock (B15 Electra não está incluído)	Página 16-17 (e os kits com vantagens de preço. página 20-21)
Xpipe Beveler (B15 Electra não está incluído)	Página 18-19 (e os kits com vantagens de preço. página 20-21)
limpador de borda Edge Cleaner	Página 14
Lubrificante especial para cabeçotes de biselado. Evita gripagem, desgaste, soldadura a frio, solidificação das roscas. 120g.	P/N: 33005
Chave de caixa universal (para substituir a cabeça de biselado)	P/N: 25300.27



Xpipe Beveler



B-Dock



Edge Cleaner



Pastilhas de corte



Cabeçotes de biselado



Cabeças de arredondamento de arestas



Pastilhas de corte



Chave de soquete universal





### Cabeçotes de biselado premium para processamento de materiais mais duros.

- Para biseladoras manuais B10 Electra, B15 Electra e B15 AIR
- Especialmente desenvolvido para aço inoxidável e outros materiais mais duros
- Mais seguro e eficiente
- Superfície final mais lisa e vida útil mais longa das pastilhas de corte
- Pastilhas de corte mais longas (15 mm/0,6") são padrão e dupla face
- Insertos de corte mais curtos (8 mm/0,3") têm quatro lados » vida útil dupla

Ângulo de bisel necessário	O kit de cabeçotes de biselado premium max 15 mm/0,6". Pastilhas de corte de dois lados	Pastilhas de corte de substituição de dupla face para 15mm/0,6"	O rolo especial adicional para pastilhas de corte de 8 mm/0,3" (a cabeça de biselado permanece original)	As pastilhas de corte de quatro lados mais curtas: 8 mm/0,3"	Parafusos de ajuste para pastilhas de corte (funciona com ambas versões de pastilhas de corte)
30°	 P/N: 27223X (pastilhas de corte e rolo guia Ø 30 mm / 1,19" estão incluídos)	 P/N: 28015 (pacote com 10 pastilhas)	 P/N: 28004 (rolo guia especial de Ø 33,5 mm / 1,32" para pastilhas de corte mais curtas)	 P/N: 28008 (pacote com 10 pastilhas)	 P/N: 28007 (1 peça)
37.5°	 P/N: 27227X (pastilhas de corte e rolo guia Ø 26 mm / 1,02" estão incluídos)	 P/N: 28015 (pacote com 10 pastilhas)	 P/N: 28013 (rolo guia especial de Ø 30,5 mm / 1,2" para pastilhas de corte mais curtas)	 P/N: 28008 (pacote com 10 pastilhas)	 P/N: 28007 (1 peça)
45°	 P/N: 27222X (pastilhas de corte e rolo guia Ø 26 mm / 1,02" estão incluídos)	 P/N: 28015 (pacote com 10 pastilhas)	 P/N: 28005 (rolo guia especial de Ø 31 mm / 1,23" para pastilhas de corte mais curtas)	 P/N: 28008 (pacote com 10 pastilhas)	 P/N: 28007 (1 peça)
50°	 P/N: 27224X (the cutting inserts and the lead roller Ø 26 mm / 1.02" are included)	 P/N: 28015 (pacote com 10 pastilhas)	 P/N: 28014 (rolo guia especial de Ø 31,5 mm / 1,24" para pastilhas de corte mais curtas)	 P/N: 28008 (pacote com 10 pastilhas)	 P/N: 28007 (1 peça)
60°	 P/N: 27240X (pastilhas de corte e rolo guia Ø 19 mm / 0,75" estão incluídos)	 P/N: 28015 (pacote com 10 pastilhas)	 P/N: 28006 (rolo guia especial de Ø 25,5 mm / 1,01" para pastilhas de corte mais curtas)	 P/N: 28008 (pacote com 10 pastilhas)	 P/N: 28007 (1 peça)
Outros ângulos sob consulta					

### Edge Cleaner - Adaptador de moagem









Edge Cleaner - adaptador de lixado (inclui 10 peças de anéis de lixa de grão 40, e 1 rolo guia)	Anéis de lixa, grão 40 (pacote com 50 anéis)	Rolo guia de poliuretano sobressalente
 P/N: 25310	 P/N: 25312	 P/N: 25311

# Cabeças de biselado e outros acessórios para B10 Electra, B15 Electra e B15 Air



## Cabeças de arredondado

- Para biseladoras manuais B10 Electra, B15 Electra e B15 AIR
- Superfície final mais lisa e vida útil mais longa para pastilhas de corte
- Para aplicações de arredondamento de arestas

Raio necessário	Cabeça de biselado de raio, incluindo rolo guia e parafuso de ajuste	Pastilhas de corte com raio de quatro lados	Parafusos de ajuste para pastilhas de corte
R 2.5 mm / 0.08 in	 <b>P/N: 27234X</b> (inclui pastilhas de corte e rolo guia de Ø 37 mm / 1,46")	 <b>P/N: 26109</b> (pacote com 10 pastilhas)	 <b>P/N: 28007</b> (1 peça)
R 3.5 mm / 0.12 in	 <b>P/N: 27233X</b> (inclui pastilhas de corte e rolo guia de Ø 37 mm / 1,46")	 <b>P/N: 26110</b> (pacote com 10 pastilhas)	 <b>P/N: 28007</b> (1 peça)
R 4 mm / 0.16 in	Compatível com cabeçote de arredondado R 3,5 mm / 0,12" <b>P/N: 27233X</b>	 <b>P/N: 26111</b> (pacote com 10 pastilhas)	 <b>P/N: 28007</b> (1 peça)

## As mais antigas cabeças de biselado ECO. Disponível enquanto durarem os estoques.

	P/N:
Cabeça de corte de 30° (incluindo pastilhas, parafusos, pernos e rolo). Diâmetro do rolo guia Ø 34 mm / 1,34 pol.	27223
Cabeça de corte de 50° (incluindo pastilhas, parafusos, pernos e rolo). Diâmetro do rolo guia Ø 28 mm / 1,10 pol.	27224
Insertos de corte revestidos - Quatro lados (Pacote com 10 unid.)	27231
Parafuso para pastilhas	27241

## Pasta lubrificante

	P/N:
Pasta lubrificante especial para cabeçotes de biselado. Evita gripagem, desgaste, solda a frio, solidificação dos fios 120g.	33005
Chave de caixa universal (para substituir a cabeça de biselado)	25300_27
Varredor magnético Mag Brush	18654



P/N: 27223

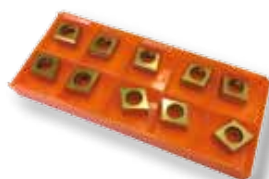

P/N: 27231



# B-Dock

## Compatível com B10 Electra e B15 Electra

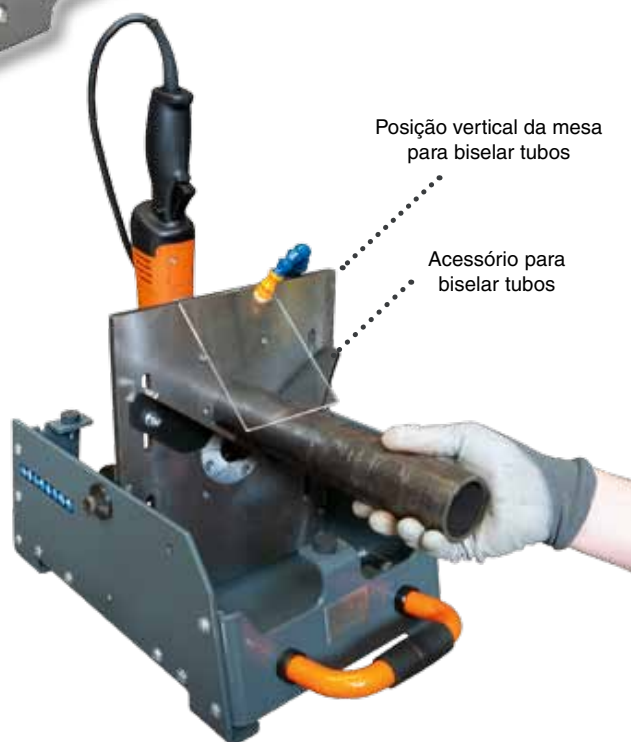
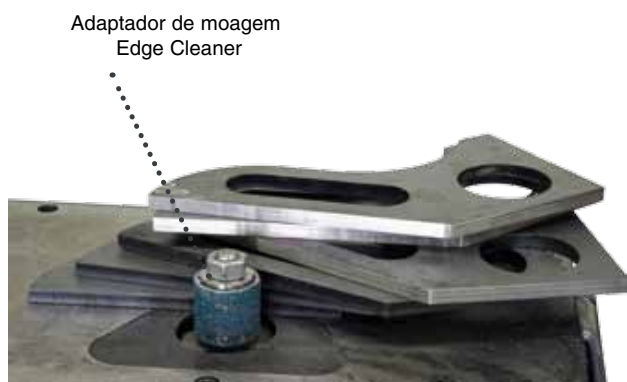



A estação de biselado B-Dock permite que as máquinas B-Line (B10, B15 Electra) sejam usadas estacionárias. Ele é projetado para biselar peças pequenas que seriam difíceis ou impossíveis de segurar e biselar da maneira padrão. O sistema mantém todas as vantagens das máquinas portáteis B-Line (B10, B15 Electra). O sistema B-dock permite biselar formas irregulares, peças retas e furos. Bordas arredondadas também são possíveis com a cabeça de biselado radial. A regulagem vertical da mesa de trabalho e dos acessórios guia permitem o biselado de tubos.

Ao adquirir o conjunto B-Dock + B10 ou B15 Electra, você obtém um sistema de bisel universal.

- Mesa basculante para facilitar a fixação do B10, B15 Electra
- Posição vertical da mesa para um bisel confortável do tubo
- Conexões de borda reta e guia de tubo incluídos no preço
- Escudo de proteção ajustável aumenta a segurança no trabalho
- Design robusto para bisel de precisão e durabilidade do B-dock
- A superfície de trabalho feita de Hardox é resistente ao desgaste
- Sistema leve é fácil de transportar
- Pode ser usado com máquinas B15 Electra ou B10 Electra

**Dados técnicos:**

Ângulo de bisel: ver a página anterior (data técnica para B10, B15 Electra)  
 Largura do bisel: 0 a 5 mm / 0 a 0,2 pol.  
 Aplicação de arredondamento: ver página anterior (data técnica para B10, B15 Electra)  
 Motor: ver página anterior (data técnica para B10, B15 Electra)  
 Rpm: ver página anterior (data técnica para B10, B15 Electra)  
 Deslocamento: manual  
 Peso: 28kg / 62lbs  
 Dimensões: 443 x 368 x 220 mm / 17,5 x 14,5 x 8,7 pol.

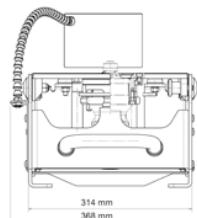
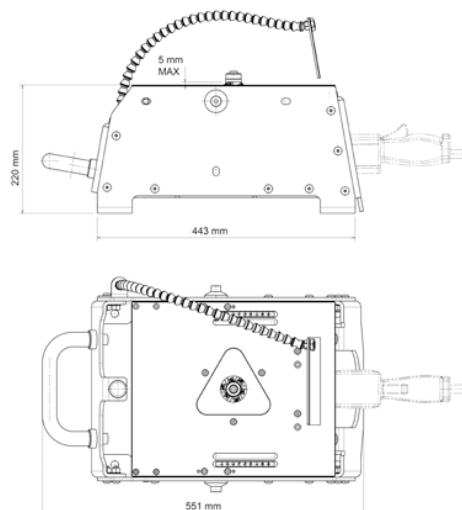

**Incluso no preço:**

Estação de bisel B-dock (sem biseladora)  
 Ferramentas do operador.  
 Manual de usuário.

**Nome da máquina:**

A estação de biselado B-Dock (sem biseladora)	<b>P/N:</b> 25350
---	----------------------

**Acessórios:**

Capa para cabeças de rádio	<b>P/N:</b> 25350.6RT
Tampa protetora de feltro (somente para B10 Electra)	25315

**Kits de valor agregado, consulte a página 20-21**



Acessório para biselar tubos



Guia para biselado reto



Capa protetora de feltro



Cobertura da cabeça



# *Xpipe Beveler*

## *Compatível com B10 Electra, B15 Electra e B15 Air*

Manivela giratória  
ergonômica aumenta a  
produtividade do trabalho

A profundidade do bisel pode ser  
ajustada continuamente

Estrutura leve de alumínio

Rolamentos unidirecionais especiais  
para que os rolos de suporte evitem  
qualquer folga

A biseladora não está incluída  
com o Xpipe Beveler

P/N: 25500



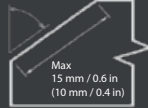

### Ferramenta para biselado rápido e fácil de tubos desde Ø 85 mm (3,36")

O diâmetro máximo do tubo não é limitado e a ferramenta pode ser usada em materiais planos.

O exclusivo mecanismo de fixação dos rolos-guia garante uma orientação precisa e confortável ao redor da circunferência do tubo usinado ou ao longo da borda da chapa.

A estrutura robusta garante um corte constante com um mínimo de possíveis vibrações e uma estabilidade do ângulo de bisel selecionado.

- Projetado para trabalhar com as biseladoras B10 Electra, B15 Electra e B15 AIR
- Ajuste contínuo da profundidade do bisel, escala integrada
- Rolamentos unidirecionais especiais evitam o contragolpe do material que se aproxima, bisel seguro e confortável
- A quantidade de material cortado pode ser fixada e uma profundidade de bisel constante pode ser garantida mesmo em um grande número de tubos
- Montagem única e flexível dos rolos-guia, adequados para quaisquer irregularidades e imprecisões ao redor da circunferência do tubo
- A construção leve de alumínio da estrutura da máquina garante um uso confortável do produto
- Cobertura de segurança para chips voadores, evitando possíveis lesões

#### Dados técnicos:

Ângulo de bisel:	30°, 45° e 60°
Largura da moldura:	10 mm / 0,39" (com B10 Electra) 15 mm / 0,60" (com B15 Electra e B15 AIR)
Aplicação de arredondamento:	R 2,5 mm / R 0,10", R 3,5 mm / R 0,137", R 4 mm / R 0,157
ID mínimo (biselado externo):	> Ø 85mm / 3,36"
Espessura da parede (biselado externo):	2,5 - 15 mm / 0,10" - 0,60"
ID mínimo (biselado interno):	> Ø 500 mm / 19,7" (menor Ø a pedido)
Espessura da parede (biselado interno):	5 - 15 mm / 0,20" - 0,60"
Profundidade mínima de fixação:	80 mm / 3,15"
Espessura a biselar (bisel plano):	3 - 20 mm / 0,11" - 0,78"
Deslocamento:	manual
Peso:	8,4 kg/18,5 libras.

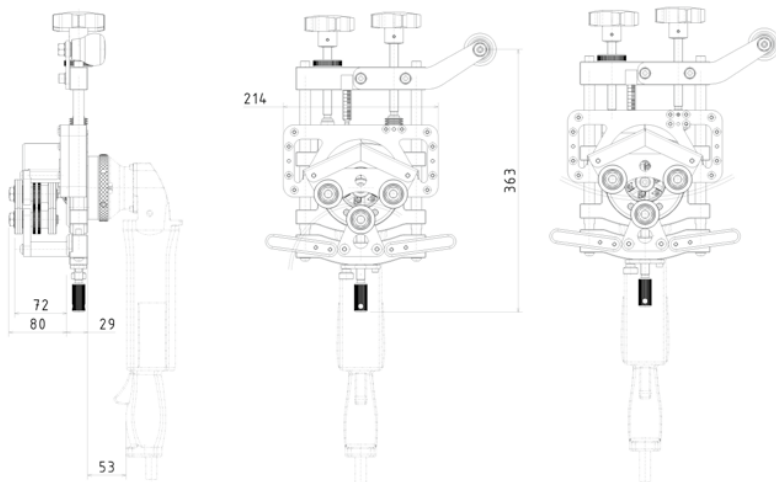

#### Incluso no preço:

- Xpipe Beveler (sem biseladora)
- Ferramentas do operador
- Manual de usuário

**Kits de valor agregado, consulte a página 20-21**

#### Nome da máquina:

O Xpipe Beveler (sem uma biseladora)

#### P/N:

25500







# Kits B-Line

## Acessórios compatíveis para B10 Electra, B15 Electra e B15 Air







Kits de Valor Agregado para B10 Electra, B15 Electra e B15 Air.





Esses acessórios transformarão a sua biseladora B-Line em uma ferramenta versátil que pode lidar com a maioria dos seus projetos futuros.

Você pode biselar aço plano, tubos, pequenas peças de trabalho ou arredondar bordas de chapas. Tudo em uma solução!

<b>Kits B10 Electra</b>	<b>Alimentação 230V</b>	<b>Alimentação 120V</b>
 <p>B10 Electra + B-Dock</p>	P/N: 25302	P/N: 25303
 <p>B10 Electra + Xpipe Beveler</p>	P/N: 25304	P/N: 25306
 <p>B10 Electra + B-Dock + Xpipe Beveler</p>	P/N: 25305	P/N: 25307



<b>Kits B15 Electra</b>		<b>Alimentação 230V</b>	<b>Alimentação 120V</b>
 +  B15 Electra                      B-Dock		P/N: 25252	P/N: 25253
 +  B15 Electra                      Xpipe Beveler		P/N: 25254	P/N: 25256
 +  +  B15 Electra                      B-Dock                      Xpipe Beveler		P/N: 25255	P/N: 25257

<b>Kits de B15 AIR</b>		<b>Acionada pneumáticamente</b>
 +  B15 Air                              Xpipe Beveler		P/N: 27225
 +  B15 Air - S                              Xpipe Beveler		P/N: 27225S