

B10 Electra

Motor e caixa de engrenagens de alto desempenho



P/N: 25300 (Monofásico - 220 V)
P/N: 25301 (Monofásico - 110 V)





Projetado para biselar e rebarbar peças de trabalho, raios e furos internos e externos. Especialmente desenvolvido para a produção de biseles e preparação de soldas.

Design de máquina durável e estável sem concessões.

Graças ao design especial da cabeça de corte, as pastilhas para biseles de até 8 mm / 0,31 de largura são economizadas pela metade.

- Escala para ajuste preciso do tamanho do bisel.
- Para biselar e rebarbar aço, alumínio e outros materiais.
- Cabeça substituível para alterar o ângulo do bisel.
- Portátil poderoso.
- Controle eletrônico de velocidade.
- Função de arredondamento de arestas, preparação antes do tratamento de superfície.
- Embalado em uma caixa de cartão.

Dados técnicos:

Ângulo de bisel: cabeça substituível 30°, 37,5°, 45°, 50°, 60° - outros ângulos sob consulta
 Largura do bisel: 0 a 10 mm / 0 a 0,4 pol < 400 MPa / 58.015 PSI
 0 a 5 mm / 0 a 0,2 pol > 400 MPa / 58.015 PSI
 Aplicação de arredondamento: R 2,5 mm, R 3,5 mm, R 4 mm / R 0,1 pol., R 0,14 pol., R 0,16 pol.
 Motor: 1700W
 Velocidade: 2700 - 8500rpm
 Proteção contra sobrecarga: Térmica
 Deslocamento: manual
 Peso: 6 kg / 13,2 libras

Incluso no preço:

Bevelling and deburring system B10 ELECTRA (without the head).
 Tools for an operator.
 User manual.

Nome da máquina

P/N:

O sistema de biselar e rebarbar B10 ELECTRA (monofásico - 220 V)	25300
O sistema de biselar e rebarbar B10 ELECTRA (monofásico - 110 V)	25301

Acessórios:

Cabeçote de biselado	Página 14-15
B-Dock (B10 Electra não está incluído)	Página 16-17 (E os kits com vantagens de preço. página 20-21)
Xpipe Beveler ((B10 Electra não está incluído)	Página 18-19 (E os kits com vantagens de preço. página 20-21)
Limpador de borda Edge Cleaner	Página 14
Lubrificante especial para cabeçotes de biselado. Evita gripagem, desgaste, soldadura a frio, solidificação das roscas. 120g.	P/N: 33005
Chave de caixa universal (para substituir a cabeça de biselado)	P/N: 25300.27



Xpipe Beveler



B-Dock



Edge Cleaner



Pastilhas de corte



Cabeçotes de biselado



Cabeças de arredondamento de arestas



Pastilhas de corte



Chave de soquete universal





Cabeçotes de biselado premium para processamento de materiais mais duros.

- Para biseladoras manuais B10 Electra, B15 Electra e B15 AIR
- Especialmente desenvolvido para aço inoxidável e outros materiais mais duros
- Mais seguro e eficiente
- Superfície final mais lisa e vida útil mais longa das pastilhas de corte
- Pastilhas de corte mais longas (15 mm/0,6") são padrão e dupla face
- Insertos de corte mais curtos (8 mm/0,3") têm quatro lados » vida útil dupla

Ângulo de bisel necessário	O kit de cabeçotes de biselado premium max 15 mm/0,6". Pastilhas de corte de dois lados	Pastilhas de corte de substituição de dupla face para 15mm/0,6"	O rolo especial adicional para pastilhas de corte de 8 mm/0,3" (a cabeça de biselado permanece original)	As pastilhas de corte de quatro lados mais curtas: 8 mm/0,3"	Parafusos de ajuste para pastilhas de corte (funciona com ambas versões de pastilhas de corte)
30°	 P/N: 27223X (pastilhas de corte e rolo guia Ø 30 mm / 1,19" estão incluídos)	 P/N: 28015 (pacote com 10 pastilhas)	 P/N: 28004 (rolo guia especial de Ø 33,5 mm / 1,32" para pastilhas de corte mais curtas)	 P/N: 28008 (pacote com 10 pastilhas)	 P/N: 28007 (1 peça)
37.5°	 P/N: 27227X (pastilhas de corte e rolo guia Ø 26 mm / 1,02" estão incluídos)	 P/N: 28015 (pacote com 10 pastilhas)	 P/N: 28013 (rolo guia especial de Ø 30,5 mm / 1,2" para pastilhas de corte mais curtas)	 P/N: 28008 (pacote com 10 pastilhas)	 P/N: 28007 (1 peça)
45°	 P/N: 27222X (pastilhas de corte e rolo guia Ø 26 mm / 1,02" estão incluídos)	 P/N: 28015 (pacote com 10 pastilhas)	 P/N: 28005 (rolo guia especial de Ø 31 mm / 1,23" para pastilhas de corte mais curtas)	 P/N: 28008 (pacote com 10 pastilhas)	 P/N: 28007 (1 peça)
50°	 P/N: 27224X (the cutting inserts and the lead roller Ø 26 mm / 1.02" are included)	 P/N: 28015 (pacote com 10 pastilhas)	 P/N: 28014 (rolo guia especial de Ø 31,5 mm / 1,24" para pastilhas de corte mais curtas)	 P/N: 28008 (pacote com 10 pastilhas)	 P/N: 28007 (1 peça)
60°	 P/N: 27240X (pastilhas de corte e rolo guia Ø 19 mm / 0,75" estão incluídos)	 P/N: 28015 (pacote com 10 pastilhas)	 P/N: 28006 (rolo guia especial de Ø 25,5 mm / 1,01" para pastilhas de corte mais curtas)	 P/N: 28008 (pacote com 10 pastilhas)	 P/N: 28007 (1 peça)
Outros ângulos sob consulta					

Edge Cleaner - Adaptador de moagem









Edge Cleaner - adaptador de lixado (inclui 10 peças de anéis de lixa de grão 40, e 1 rolo guia)	Anéis de lixa, grão 40 (pacote com 50 anéis)	Rolo guia de poliuretano sobressalente
 P/N: 25310	 P/N: 25312	 P/N: 25311

Cabeças de biselado e outros acessórios para B10 Electra, B15 Electra e B15 Air



Cabeças de arredondado

- Para biseladoras manuais B10 Electra, B15 Electra e B15 AIR
- Superfície final mais lisa e vida útil mais longa para pastilhas de corte
- Para aplicações de arredondamento de arestas

Raio necessário	Cabeça de biselado de raio, incluindo rolo guia e parafuso de ajuste	Pastilhas de corte com raio de quatro lados	Parafusos de ajuste para pastilhas de corte
R 2.5 mm / 0.08 in	 P/N: 27234X (inclui pastilhas de corte e rolo guia de Ø 37 mm / 1,46")	 P/N: 26109 (pacote com 10 pastilhas)	 P/N: 28007 (1 peça)
R 3.5 mm / 0.12 in	 P/N: 27233X (inclui pastilhas de corte e rolo guia de Ø 37 mm / 1,46")	 P/N: 26110 (pacote com 10 pastilhas)	 P/N: 28007 (1 peça)
R 4 mm / 0.16 in	Compatível com cabeçote de arredondado R 3,5 mm / 0,12" P/N: 27233X	 P/N: 26111 (pacote com 10 pastilhas)	 P/N: 28007 (1 peça)

As mais antigas cabeças de biselado ECO. Disponível enquanto durarem os estoques.

	P/N:
Cabeça de corte de 30° (incluindo pastilhas, parafusos, pernos e rolo). Diâmetro do rolo guia Ø 34 mm / 1,34 pol.	27223
Cabeça de corte de 50° (incluindo pastilhas, parafusos, pernos e rolo). Diâmetro do rolo guia Ø 28 mm / 1,10 pol.	27224
Insertos de corte revestidos - Quatro lados (Pacote com 10 unid.)	27231
Parafuso para pastilhas	27241

Pasta lubrificante

	P/N:
Pasta lubrificante especial para cabeçotes de biselado. Evita gripagem, desgaste, solda a frio, solidificação dos fios 120g.	33005
Chave de caixa universal (para substituir a cabeça de biselado)	25300_27
Varredor magnético Mag Brush	18654



P/N: 27223

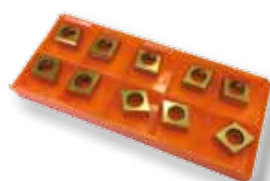

P/N: 27231



B-Dock

Compatível com B10 Electra e B15 Electra

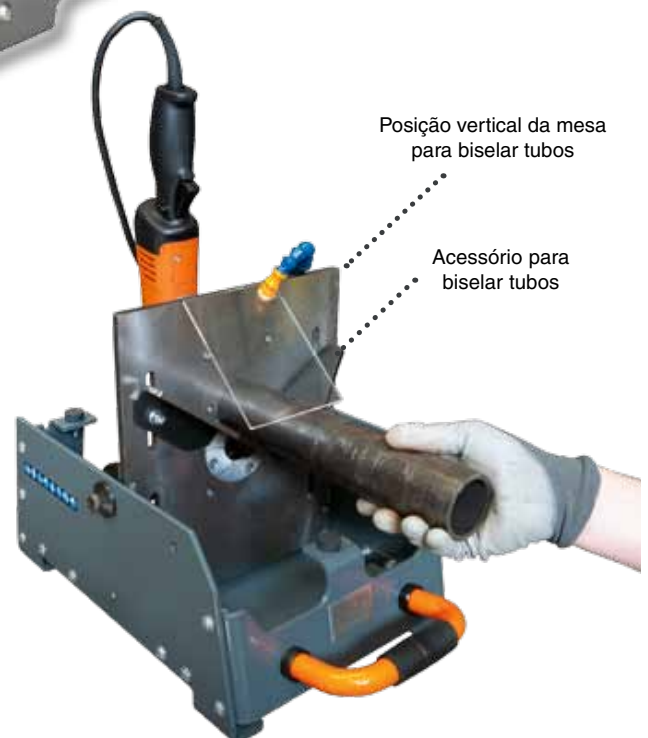
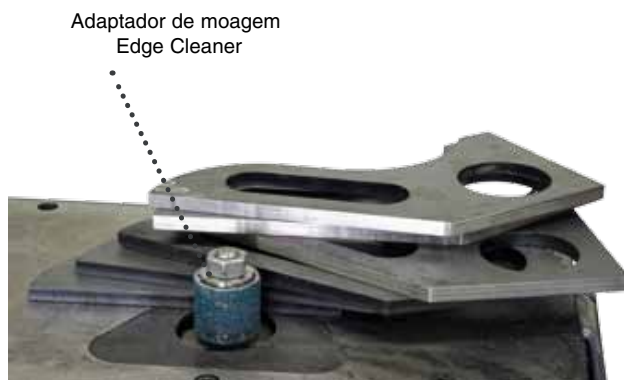



A estação de biselado B-Dock permite que as máquinas B-Line (B10, B15 Electra) sejam usadas estacionárias. Ele é projetado para biselar peças pequenas que seriam difíceis ou impossíveis de segurar e biselar da maneira padrão. O sistema mantém todas as vantagens das máquinas portáteis B-Line (B10, B15 Electra). O sistema B-dock permite biselar formas irregulares, peças retas e furos. Bordas arredondadas também são possíveis com a cabeça de biselado radial. A regulagem vertical da mesa de trabalho e dos acessórios guia permitem o biselado de tubos.

Ao adquirir o conjunto B-Dock + B10 ou B15 Electra, você obtém um sistema de bisel universal.

- Mesa basculante para facilitar a fixação do B10, B15 Electra
- Posição vertical da mesa para um bisel confortável do tubo
- Conexões de borda reta e guia de tubo incluídos no preço
- Escudo de proteção ajustável aumenta a segurança no trabalho
- Design robusto para bisel de precisão e durabilidade do B-dock
- A superfície de trabalho feita de Hardox é resistente ao desgaste
- Sistema leve é fácil de transportar
- Pode ser usado com máquinas B15 Electra ou B10 Electra

Dados técnicos:

Ângulo de bisel: ver a página anterior (data técnica para B10, B15 Electra)
 Largura do bisel: 0 a 5 mm / 0 a 0,2 pol.
 Aplicação de arredondamento: ver página anterior (data técnica para B10, B15 Electra)
 Motor: ver página anterior (data técnica para B10, B15 Electra)
 Rpm: ver página anterior (data técnica para B10, B15 Electra)
 Deslocamento: manual
 Peso: 28kg / 62lbs
 Dimensões: 443 x 368 x 220 mm / 17,5 x 14,5 x 8,7 pol.

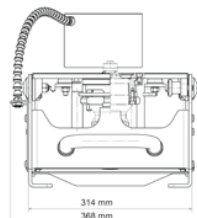
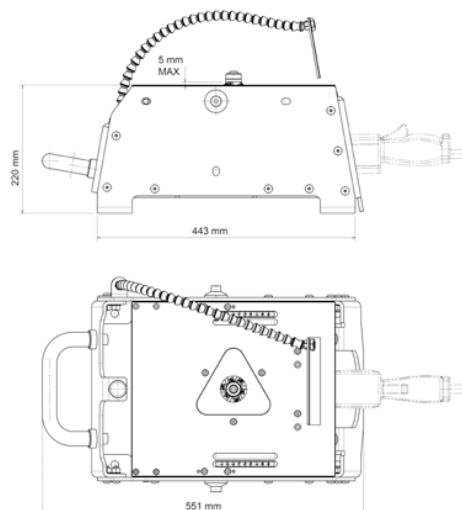

Incluso no preço:

Estação de bisel B-dock (sem biseladora)
 Ferramentas do operador.
 Manual de usuário.

Nome da máquina:

A estação de biselado B-Dock (sem biseladora)	P/N: 25350
---	----------------------

Acessórios:

Capa para cabeças de rádio	P/N: 25350.6RT
Tampa protetora de feltro (somente para B10 Electra)	25315

Kits de valor agregado, consulte a página 20-21



Acessório para biselar tubos



Guia para biselado reto



Capa protetora de feltro



Cobertura da cabeça



Xpipe Beveler

Compatível com B10 Electra, B15 Electra e B15 Air

Manivela giratória
ergonômica aumenta a
produtividade do trabalho

A profundidade do bisel pode ser
ajustada continuamente

Estrutura leve de alumínio

Rolamentos unidirecionais especiais
para que os rolos de suporte evitem
qualquer folga

A biseladora não está incluída
com o Xpipe Beveler

P/N: 25500



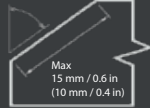

Ferramenta para biselado rápido e fácil de tubos desde Ø 85 mm (3,36")

O diâmetro máximo do tubo não é limitado e a ferramenta pode ser usada em materiais planos.

O exclusivo mecanismo de fixação dos rolos-guia garante uma orientação precisa e confortável ao redor da circunferência do tubo usinado ou ao longo da borda da chapa.

A estrutura robusta garante um corte constante com um mínimo de possíveis vibrações e uma estabilidade do ângulo de bisel selecionado.

- Projetado para trabalhar com as biseladoras B10 Electra, B15 Electra e B15 AIR
- Ajuste contínuo da profundidade do bisel, escala integrada
- Rolamentos unidirecionais especiais evitam o contragolpe do material que se aproxima, bisel seguro e confortável
- A quantidade de material cortado pode ser fixada e uma profundidade de bisel constante pode ser garantida mesmo em um grande número de tubos
- Montagem única e flexível dos rolos-guia, adequados para quaisquer irregularidades e imprecisões ao redor da circunferência do tubo
- A construção leve de alumínio da estrutura da máquina garante um uso confortável do produto
- Cobertura de segurança para chips voadores, evitando possíveis lesões

Dados técnicos:

Ângulo de bisel:	30°, 45° e 60°
Largura da moldura:	10 mm / 0,39" (com B10 Electra) 15 mm / 0,60" (com B15 Electra e B15 AIR)
Aplicação de arredondamento:	R 2,5 mm / R 0,10", R 3,5 mm / R 0,137", R 4 mm / R 0,157"
ID mínimo (biselado externo):	> Ø 85mm / 3,36"
Espessura da parede (biselado externo):	2,5 - 15 mm / 0,10" - 0,60"
ID mínimo (biselado interno):	> Ø 500 mm / 19,7" (menor Ø a pedido)
Espessura da parede (biselado interno):	5 - 15 mm / 0,20" - 0,60"
Profundidade mínima de fixação:	80 mm / 3,15"
Espessura a biselar (bisel plano):	3 - 20 mm / 0,11" - 0,78"
Deslocamento:	manual
Peso:	8,4 kg/18,5 libras.

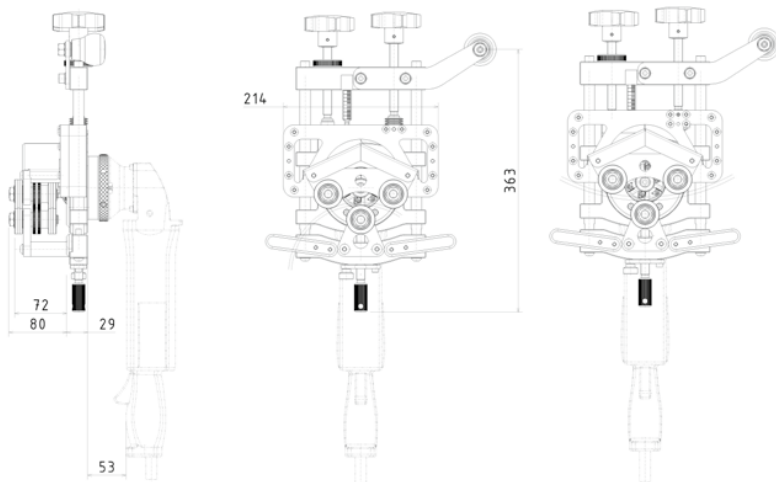

Incluso no preço:

- Xpipe Beveler (sem biseladora)
- Ferramentas do operador
- Manual de usuário

Kits de valor agregado, consulte a página 20-21

Nome da máquina:

O Xpipe Beveler (sem uma biseladora)

P/N:

25500





Kits B-Line

Acessórios compatíveis para B10 Electra, B15 Electra e B15 Air







Kits de Valor Agregado para B10 Electra, B15 Electra e B15 Air.





Esses acessórios transformarão a sua biseladora B-Line em uma ferramenta versátil que pode lidar com a maioria dos seus projetos futuros.

Você pode biselar aço plano, tubos, pequenas peças de trabalho ou arredondar bordas de chapas. Tudo em uma solução!

<i>Kits B10 Electra</i>	Alimentação 230V	Alimentação 120V
 <p>B10 Electra + B-Dock</p>	P/N: 25302	P/N: 25303
 <p>B10 Electra + Xpipe Beveler</p>	P/N: 25304	P/N: 25306
 <p>B10 Electra + B-Dock + Xpipe Beveler</p>	P/N: 25305	P/N: 25307



Kits B15 Electra		Alimentação 230V	Alimentação 120V
 +  B15 Electra B-Dock		P/N: 25252	P/N: 25253
 +  B15 Electra Xpipe Beveler		P/N: 25254	P/N: 25256
 +  +  B15 Electra B-Dock Xpipe Beveler		P/N: 25255	P/N: 25257

Kits de B15 AIR		Acionada pneumaticamente
 +  B15 Air Xpipe Beveler		P/N: 27225
 +  B15 Air - S Xpipe Beveler		P/N: 27225S