

B10 Electra

Motor y caja de engranajes de alto desempeño



P/N: 25300 (Monofásico - 220 V)
P/N: 25301 (Monofásico - 110 V)





Diseñado para biselar y desbarbar piezas de trabajo, radios y agujeros internos y externos. Especialmente diseñado para la producción de biseles y preparación de soldadura.

Diseño de máquina duradero y estable sin concesiones.

Gracias al diseño especial del cabezal de corte se ahorrará la mitad de insertos en biseles de hasta 8 mm / 0.31 in del ancho.

- Escala para un ajuste preciso del tamaño del bisel
- Para biselar y desbarbar acero, aluminio y otros materiales
- Cabezal reemplazable para cambiar el ángulo del bisel
- Potente equipo portátil
- Control electrónico de velocidad
- Función de redondeo de bordes, preparación antes del tratamiento de la superficie
- Empacado en caja de cartón

Datos técnicos:

Ángulo de bisel: cabezal reemplazable 30°, 37,5°, 45°, 50°, 60°- otros ángulos bajo pedido
 Ancho de bisel: 0 a 10mm / 0 a 0.4 in < 400 MPa / 58 015 PSI
 0 a 5mm / 0 a 0.2 in > 400 MPa / 58 015 PSI
 Aplicación de redondeo: R 2,5 mm, R 3,5 mm, R 4 mm / R 0,1 in, R 0,14 in, R 0,16 in
 Engine: Motor: 1700 W
 Velocidad: 2700 - 8 500 rpm
 Protección de sobrecarga: Térmica
 Desplazamiento: manual
 Peso: 6 kg / 13.2 lb

Incluido en el precio:

Sistema de biselado y desbarbado B10 ELECTRA (sin cabezal).
 Herramientas para un operador.
 Manual de usuario.

Nombre de la máquina:

P/N:

El sistema de biselado y desbarbado B10 ELECTRA (Monofásico - 220 V)	25300
El sistema de biselado y desbarbado B10 ELECTRA (Monofásico - 110 V)	25301

Accesorios:

Cabezales de fresado	Página 14-15
B-Dock (La biseladora B10 Electra no está incluida)	Página 16-17 (y los kits con ventajas de precio página 20-21)
Xpipe Beveler (La biseladora B10 Electra no está incluida)	Página 18-19 (y los kits con ventajas de precio página 20-21)
Limpiadora de bordes Edge Cleaner	Página 14
Lubricante especial para los cabezales de fresado. Evita el agarrotamiento, el desgaste, la soldadura en frío, la solidificación de los hilos. 120g.	P/N: 33005
Llave de tubo universal (para reemplazar el cabezal de fresado)	P/N: 25300.27



Xpipe Beveler



B-Dock



Edge Cleaner



Insertos de corte



Cabezales de fresado



Cabezas de redondeo de bordes



Insertos de corte



























Llave de tubo universal





Los cabezales de fresado Premium para el procesamiento de materiales más duros.

- Para biseladoras manuales B10 Electra, B15 Electra y B15 AIR
- Desarrolladas especialmente para acero inoxidable y otros materiales más duros
- Mayor seguridad y más eficaz
- Superficie final más lisa y mayor vida útil de los insertos de corte
- Insertos de corte más largos (15 mm/0,6") son estándar y de dos caras
- Los insertos de corte más cortos (8 mm/0,3") son de cuatro caras » doble vida útil

Ángulo de bisel requerido	El kit de Cabezal de biselado Premium max 15 mm/0,6" Insertos de corte de dos caras	Insertos de corte de dos caras de repuesto de 15 mm/0,6"	El rodillo especial adicional para insertos de corte más cortos de 8 mm/0,3" (el cabezal de biselado permanece original)	Las insertos de corte de cuatro lados más cortos de 8 mm/ 0,3"	Los tornillos de fijación para los insertos de corte (funciona con ambas versiones de insertos de corte)
30°	 P/N: 27223X (los insertos de corte y el rodillo guía Ø 30 mm / 1.19" están incluidos)	 P/N: 28015 (paquete de 10 piezas)	 P/N: 28004 (rodillo de avance especial completo de Ø 33,5 mm / 1,32" para insertos de corte más cortos)	 P/N: 28008 (paquete de 10 piezas)	 P/N: 28007 (1 pieza)
37.5°	 P/N: 27227X (los insertos de corte y el rodillo guía Ø 26 mm / 1.02" están incluidos)	 P/N: 28015 (paquete de 10 piezas)	 P/N: 28013 (rodillo de avance especial completo de Ø 30,5 mm / 1,2" para insertos de corte más cortos)	 P/N: 28008 (paquete de 10 piezas)	 P/N: 28007 (1 pieza)
45°	 P/N: 27222X (los insertos de corte y el rodillo guía Ø 26 mm / 1.02" están incluidos)	 P/N: 28015 (paquete de 10 piezas)	 P/N: 28005 (rodillo de avance especial completo de Ø 31 mm / 1,23" para insertos de corte más cortos)	 P/N: 28008 (paquete de 10 piezas)	 P/N: 28007 (1 pieza)
50°	 P/N: 27224X (los insertos de corte y el rodillo guía Ø 26 mm / 1.02" están incluidos)	 P/N: 28015 (paquete de 10 piezas)	 P/N: 28014 (rodillo de avance especial completo de Ø 31,5 mm / 1,24" para insertos de corte más cortos)	 P/N: 28008 (paquete de 10 piezas)	 P/N: 28007 (1 pieza)
60°	 P/N: 27240X (los insertos de corte y el rodillo guía Ø 19 mm / 0.75" están incluidos)	 P/N: 28015 (paquete de 10 piezas)	 P/N: 28006 (rodillo de avance especial completo de Ø 25,5 mm / 1,01" para insertos de corte más cortos)	 P/N: 28008 (paquete de 10 piezas)	 P/N: 28007 (1 pieza)

Otros ángulos a pedido

Edge Cleaner - adaptador de esmerilado









Edge Cleaner - adaptador de esmerilado (incluye 10 piezas de anillos de esmerilado grano 40, 1 pieza de rodillo guía)	Anillos de esmerilado, grano 40 (paquete de 50 piezas)	Repuesto de rodillo guía de poliuretano
 P/N: 25310 	 P/N: 25312	 P/N: 25311

Cabezales de fresado y otros accesorios para B10 Electra, B15 Electra y B15 Air



Los cabezales de fresado de redondeo

- Para biseladoras manuales B10 Electra, B15 Electra y B15 AIR
- Superficie final más suave y mayor vida útil para las insertos de corte
- Para aplicaciones de redondeo de bordes

Radio requerido	Cabezal de fresado de radio, incluido el rodillo guía y el tornillo de fijación	Insertos de corte Radio de cuatro caras	Los tornillos de fijación para los insertos de corte
R 2.5 mm / 0.08 in	 <p>P/N: 27234X (se incluyen los insertos de corte y el rodillo guía de Ø 37 mm / 1.46")</p>	 <p>P/N: 26109 (paquete de 10 piezas)</p>	 <p>P/N: 28007 (1 pieza)</p>
R 3.5 mm / 0.12 in	 <p>P/N: 27233X (se incluyen los insertos de corte y el rodillo guía de Ø 37 mm / 1.46")</p>	 <p>P/N: 26110 (paquete de 10 piezas)</p>	 <p>P/N: 28007 (1 pieza)</p>
R 4 mm / 0.16 in	<p>Compatible con el cabezal de fresado R 3.5 mm / 0.12"</p> <p>P/N: 27233X</p>	 <p>Part no. 26111 (paquete de 10 piezas)</p>	 <p>Part no. 28007 (1 pieza)</p>

Los cabezales de fresado ECO más antiguos. Disponible hasta agotar existencias.

	P/N:
Cabezal de corte de 30° (incluidos insertos, tornillos, pernos y rodillo). Diámetro del rodillo guía Ø 34 mm / 1.34 in	27223
Cabezal de corte de 50° (incluidos insertos, tornillos, pernos y rodillo). Diámetro del rodillo guía Ø 28 mm / 1.10 in	27224
Insertos de corte con recubrimiento - cuatro caras (paquete de 10 uds.)	27231
Tornillo para los insertos	27241

Otros accesorios

	P/N:
Pasta lubricante especial para cabezales de fresado. Evita el agarrotamiento, el desgaste, la soldadura en frío, la solidificación de los hilos 120g.	33005
Llave de tubo universal (para reemplazar el cabezal de fresado)	25300_27
Cepillo magnetico Mag Brush	18654



P/N: 27223



P/N: 27231



B-Dock

Compactable con B10 Electra y B15 Electra

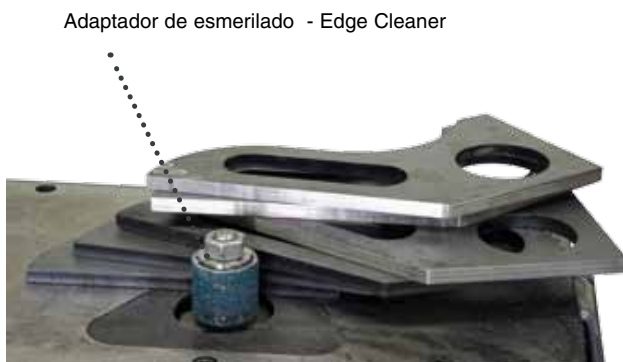



La estación de biselado B-Dock permite utilizar las máquinas B-Line (B10, B15 Electra) de forma estacionaria. Está diseñado para biselar pequeñas piezas de trabajo que serían difíciles o imposibles de sujetar y biselar de la manera estándar. El sistema conserva todas las ventajas de las máquinas portátiles B-Line (B10, B15 Electra). El sistema B-dock permite biselar formas irregulares, piezas de trabajo rectas y agujeros. Los bordes redondeados también son posibles con el cabezal de fresado radial. El ajuste vertical de la mesa de trabajo y accesorios de guía permiten el biselado de tubos.

Al comprar el conjunto B-Dock + B10 o B15 Electra, obtiene un sistema de biselado universal.

- Mesa basculante para facilitar la fijación de B10, B15 Electra
- Posición vertical de la mesa para un cómodo biselado de tubos
- Accesorios de borde recto y guía de tubo incluidos en el precio
- El escudo de protección ajustable aumenta la seguridad en el trabajo
- Diseño robusto para un biselado de precisión y durabilidad del B-dock
- La superficie de trabajo Hardox es resistente al desgaste
- El sistema liviano es fácil de transportar
- Puede usarse con máquinas B15 Electra o B10 Electra

Datos técnicos:

Ángulo de bisel: ver página anterior (fecha técnica para B10, B15 Electra)
 Ancho de bisel: 0 a 5mm / 0 a 0.2 in
 Aplicación de redondeo: ver página anterior (fecha técnica para B10, B15 Electra)
 Motor: ver página anterior (fecha técnica para B10, B15 Electra)
 Rpm: ver página anterior (fecha técnica para B10, B15 Electra)
 Desplazamiento: Manual
 Peso: 28 kg / 62 lb
 Dimensiones: 443 x 368 x 220mm / 17.5 x 14.5 x 8.7 in

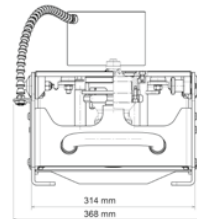
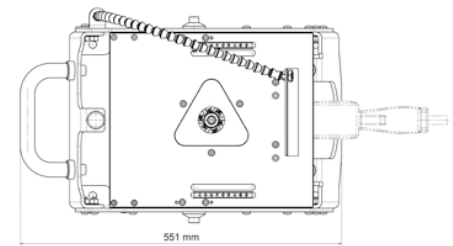
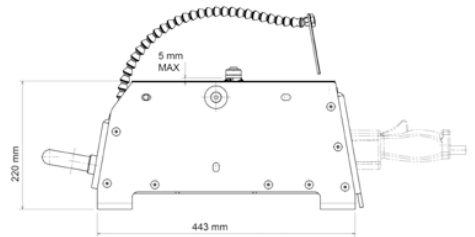

Incluido en el precio:

Estación de biselado B-dock (sin biseladora)
 Herramientas para el operador.
 Manual de usuario.

Nombre de la máquina:

El sistema de biselado B-Dock (sin biseladora)	P/N: 25350
--	----------------------

Accesorios:

Cubierta para cabezales de radio	P/N: 25350.6RT
Tapón de fieltro de protección	25315

Kits de valor agregado, consulte la página 20-21



Accesorio para biselado de tuberías



Guía de biselado de borde recto



Tapón de fieltro de protección

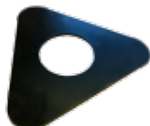

Cubierta de la cabeza



Xpipe Beveler

Compatible con B10 Electra, B15 Electra y B15 Air

El mango giratorio
ergonómico aumenta la
productividad del trabajo

La profundidad de bisel se puede
configurar de forma continua

Construcción ligera del marco
en aluminio

Rodamientos unidireccionales especia
les para los rodillos de soporte evitan
cualquier contragolpe

La Biseladora no está incluida con el
Xpipe Beveler

P/N: 25500



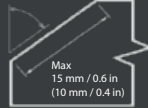

Herramienta de biselado para el mecanizado fácil y rápido de tubos a partir de Ø 85 mm (3.36")

El diámetro máximo de la tubería no está limitado y la herramienta se puede utilizar en materiales planos.

El exclusivo mecanismo de sujeción de los rodillos guía garantiza un guiado preciso y cómodo alrededor de la circunferencia del tubo mecanizado o a lo largo del borde de la lámina.

El marco robusto garantiza un corte constante con un mínimo de vibraciones posibles y una estabilidad del ángulo de bisel seleccionado.

- Diseñado para trabajar con las biseladoras B10 Electra, B15 Electra y B15 AIR
- Ajuste de profundidad de bisel continuo, escala integrada
- Rodamientos unidireccionales especiales que evitan el contragolpe del material que se aproxima, biselado seguro y cómodo
- Se puede fijar la cantidad de material cortado y se puede garantizar una profundidad de bisel constante incluso en una gran cantidad de tuberías
- Montaje único y flexible de los rodillos de guiado, adecuado para cualquier irregularidad e imprecisión alrededor de la circunferencia del tubo.
- La construcción ligera de aluminio del marco de la máquina garantiza un manejo cómodo del producto
- Cobertura de seguridad para virutas voladoras, previniendo posibles lesiones

Datos técnicos:

Ángulo de bisel:	30°, 45° y 60°
Ancho de bisel:	10 mm / 0.39" (con B10 Electra) 15 mm / 0.60" (con B15 Electra y B15 AIR)
Aplicación de redondeo:	R 2,5 mm / R 0.10", R 3,5 mm / R 0.137", R 4 mm / R 0.157"
ID mínimo (mecanizado exterior):	> Ø 85 mm / 3.36"
Espesor de pared (mecanizado exterior):	2,5 - 15 mm / 0.10" - 0.60"
ID mínimo (mecanizado interior):	> Ø 500 mm / 19.7" (Ø menor en pedido)
Espesor de pared (mecanizado interior):	5 - 15 mm / 0.20" - 0.60"
Profundidad mínima de sujeción:	80 mm / 3.15"
Mecanizado de espesores (biselado plano):	3 - 20 mm / 0.11" - 0.78"
Desplazamiento:	Manual
Peso:	8,4 kg/18.5 lb.

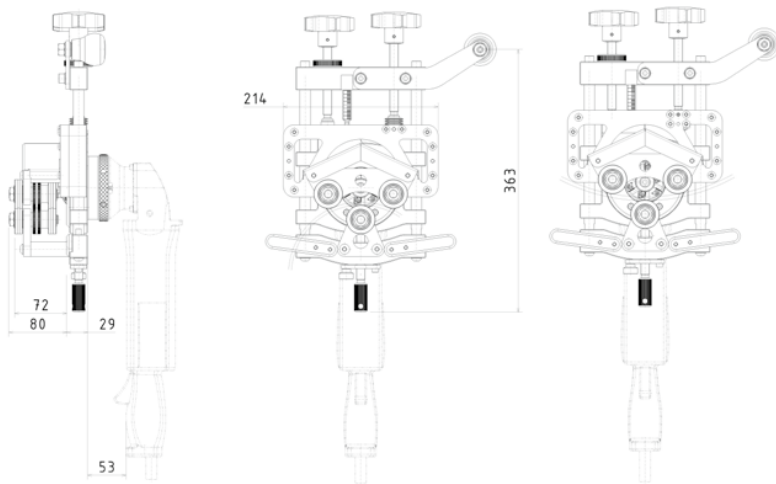

Incluido en el precio:

- Biseladora Xpipe Beveler (sin biseladora)
- Herramientas para el operador.
- Manual de usuario.

Kits de valor agregado, consulte la página 20-21

Nombre de la máquina:

La biseladora Xpipe Beveler (sin biseladora)

P/N:

25500



Kits de B-Line!



Accesorios compatibles para B10 Electra, B15 Electra y B15 Air

Kits de valor agregado para B10 Electra, B15 Electra y B15 Air.





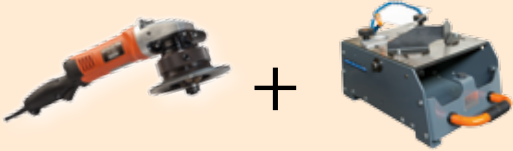

Estos accesorios transformarán su biseladora de la B-Line en una herramienta versátil, que puede manejar la mayoría de sus futuros proyectos.





Puede biselar acero plano, tubos, piezas de trabajo pequeñas o puede redondear los bordes de la lámina.

Todo en una solución!

<i>Kits B10 Electra</i>	Conjunto 230V	Conjunto 120V
 <p>B10 Electra + B-Dock</p>	P/N: 25302	P/N: 25303
 <p>B10 Electra + Xpipe Beveler</p>	P/N: 25304	P/N: 25306
 <p>B10 Electra + B-Dock + Xpipe Beveler</p>	P/N: 25305	P/N: 25307



Kits B15 Electra		Conjunto 230V	Conjunto 120V
 +  B15 Electra B-Dock		P/N: 25252	P/N: 25253
 +  B15 Electra Xpipe Beveler		P/N: 25254	P/N: 25256
 +  +  B15 Electra B-Dock Xpipe Beveler		P/N: 25255	P/N: 25257

Kits B15 Air		Accionado neumáticamente
 +  B15 Air Xpipe Beveler		P/N: 27225
 +  B15 Air - S Xpipe Beveler		P/N: 27225S